

1

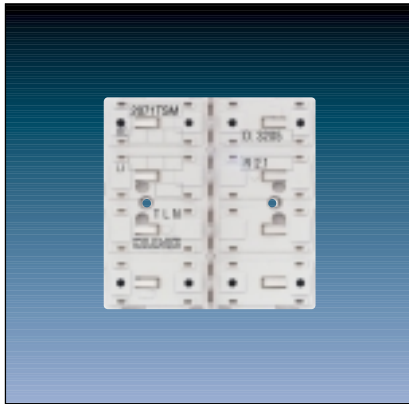

2

Tastsensor 1-fach Standard TSM

Art.-Nr.

2071 TSM

ETS-Produktfamilie: Tastsensor

Produkttyp: Tastsensor 1-fach Standard TSM

3

Funktionsbeschreibung:

Der Tastsensor 1-fach Standard TSM wird auf einen Unterputz-Busankoppler (UP-BA) aufgesteckt (vgl. Anschlussbild). Der Tastsensor sendet bei Tastenbetätigung in Abhängigkeit von der geladenen Software entsprechende Telegramme auf den KNX/EIB. Dies können beispielsweise Telegramme zum Schalten oder Tasten, zum Dimmen oder zur Jalousiesteuerung sein. Auch ist es möglich, Wertgeberfunktionen, wie z.B. Dimmwertgeber oder Lichtszenennebenstellen, zu programmieren. Eine blaue Betriebs-LED kann als Orientierungslicht dienen.

Darstellung:

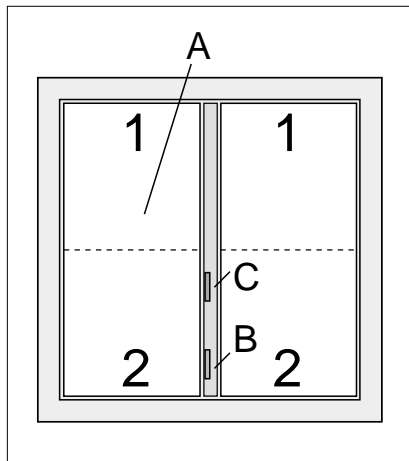

Abmessungen:

Breite: 70 mm
(ohne Rahmen)
Höhe: 70 mm
(ohne Rahmen)
Tiefe: 7 mm (ohne AST)

Bedienelemente:

A: 1 Wippe (Tasten 1 bis 2: Tastenbetätigung jeweils oben und unten)
Als Bedienflächen werden die entsprechenden Tastsensor-Modul-Abdeckungen benötigt. Diese sind separat zu bestellen: 1 x FD ..901 TSA..
Die Abdeckungen Art.-Nr. FD ..90x TSA NA.. sind beschriftbar. Es können z.B. handelsübliche Folien mit Hilfe der JUNG-Beschriftungssoftware beschriftet und in die Tasten einlegt werden.
B: 1 Status-LED (rot)
C: 1 Betriebs-LED (blau)

4 Technische Daten:

Versorgung KNX/EIB

Spannung: 21 – 32 V DC (SELV) über UP-BA

Leistungsaufnahme: typ. 150 mW

Anschluss: 2 x 5-polige Stiftleiste

Versorgung extern:

–

Verhalten bei Busspannungsausfall

Nur Busspannung: Objektwerte werden gelöscht, LED schalten aus.

Verhalten bei Busspannungswiederkehr

Nur Busspannung: keine Reaktion

Eingang: –

Ausgang: –

Schutzart: IP 20

Schutzklasse: III

Prüfzeichen: KNX/EIB

Umgebungstemperatur: –5 °C bis +45 °C

Lager-/Transporttemperatur: –25 °C bis +70 °C (Lagerung über +45 °C reduziert die Lebensdauer)

Einbaulage: beliebig

Mindestabstände: keine

Befestigungsart: Aufschnappen auf UP-BA (BCU 1)

Anschlussbild und Klemmbelegung:

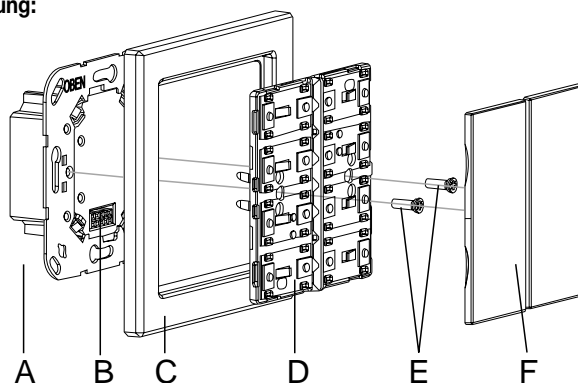

Montage:

- KNX/EIB-Busankoppler (A) an den KNX/EIB anschließen und in eine UP-Dose montieren. Wenn möglich, ist der Busankoppler vorab mit der physikalischen Adresse zu programmieren.
- Den Tastsensor 1-fach Standard TSM (D) mit dem Design-Rahmen (C) auf den KNX/EIB-Busankoppler aufstecken, so dass beide Geräte über die Anwendungsschnittstelle (B) miteinander verbunden sind.
- Den Tastsensor 1-fach Standard TSM mit den beiliegenden Kunststoffschrauben (E) am KNX/EIB-Busankoppler befestigen. Die Schrauben dienen dem Schutz gegen Demontage oder Diebstahl. Die Kunststoffschrauben nur leicht anziehen!
Wichtig: Es sind ausschließlich die beiliegenden Kunststoffschrauben zu verwenden! Schrauben aus Metall sind nicht zulässig. Elektrostatische Entladungen können sonst das Gerät zerstören!
- Die Tastsensor-Modul-Abdeckung (F: Bedienfläche) montieren. Diese ist separat zu bestellen. Es ist darauf zu achten, dass die Abdeckung richtig sitzt (Kennzeichnung TOP = OBEN auf Innenseite). Durch einen einen kurzen Druck rastet die Abdeckung dauerhaft ein.

5 ETS-Suchpfad:

Produktfamilie: Taster
Produkttyp: Taster 1-fach / Tastsensor 1-fach Standard TSM

ETS-Symbol

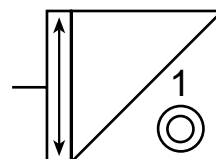

6

Applikationen:

Nr.	Kurzbeschreibung:	Name:	Version:
1	Schalten, Bestätigung	Schalten, Bestätigung 100912	1.2
2	Schalten, Status	Schalten, Status 100112	1.2
3	Dimmen	Dimmen 100C12	1.2
4	Jalousie	Jalousie 100D12	1.2
5	Jalousie mit Statusobjekt	Jalousie mit Statusobjekt 108D01	0.1
6	Schalten / Tasten	Schalten / Tasten 103001	0.1
7	Wertgeber	Wertgeber 101B01	0.1

Applikation: 1. Schalten, Bestätigung 100912

Anzahl der Adressen (max):	10
Anzahl der Zuordnungen (max):	10
Kommunikationsobjekte:	1

Objekt:	Name:	Funktion:	Typ:	Flag:
<input type="checkbox"/> 0	Wippe	Schalten	1 Bit	K, S, Ü

Objektbeschreibung

Objekte:

<input type="checkbox"/> 0	Schalten	1 Bit Objekt zum Senden von Schalttelegrammen (EIN, AUS)
----------------------------	----------	--

Funktionsumfang

- Funktion der Betriebs-LED und der Status-LED parametrierbar
- Befehl bei Betätigung der Tasten parametrierbar (EIN, AUS)

Funktionsschaltbild

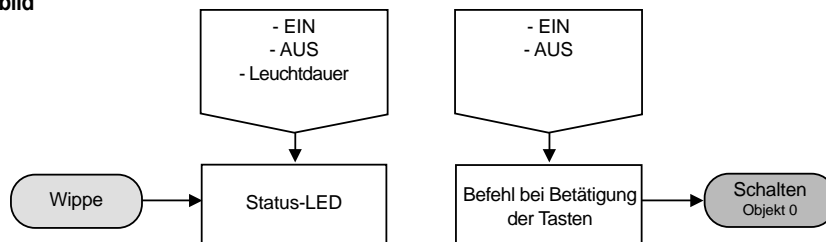

7

Parameter:

Beschreibung:	Werte:	Kommentar:
Allgemein		
Betriebs-LED	AUS EIN	Legt den Zustand der Betriebs-LED fest.
Funktion Status-LED	AUS EIN	Legt den Zustand der Status-LED fest.
Länge der LED-Leuchtdauer	0,75 s; 1,5 s; 2,25 s; 2,7 s ; 3,0 s; 4,5 s; 6,0 s; 10 s; 15 s; 20 s	Legt die Zeit fest, die die Status-LED bei einer positiven Empfangsbestätigung eines angesprochenen Aktors aufleuchtet.
Befehl bei Betätigung der Taste 1	AUS EIN	Legt den Befehl fest, der bei Betätigung der Taste 1 gesendet wird.
Befehl bei Betätigung der Taste 2	AUS EIN	Legt den Befehl fest, der bei Betätigung der Taste 2 gesendet wird.

Bemerkungen zur Software

Die Status-LED leuchtet beim Empfang einer positiven Quittung eines angesprochenen Aktors für eine parametrierbare Zeit. Wird jedoch eine Taste betätigt (z.B. EIN) und der Tastsensor erhält **keine** positive Empfangsbestätigung (IACK) eines angesprochenen Aktors, so wird der Objektstatus aktualisiert, die entsprechende Status-LED leuchtet jedoch **nicht!**

6 Applikation: 2. Schalten, Status 100112

Anzahl der Adressen (max): 10
 Anzahl der Zuordnungen (max): 10
 Kommunikationsobjekte: 1

Objekt:	Name:	Funktion:	Typ:	Flag:
□ 0	Wippe	Schalten	1 Bit	K, S, Ü

Objektbeschreibung

Objekte:

□ 0	Schalten	1 Bit Objekt zum Senden von Schalttelegrammen (EIN, AUS)
-----	----------	--

Funktionsumfang

- Funktion der Betriebs-LED und der Status-LED parametrierbar
- Befehl bei Betätigung der Tasten parametrierbar (EIN, AUS)

Funktionsschaltbild

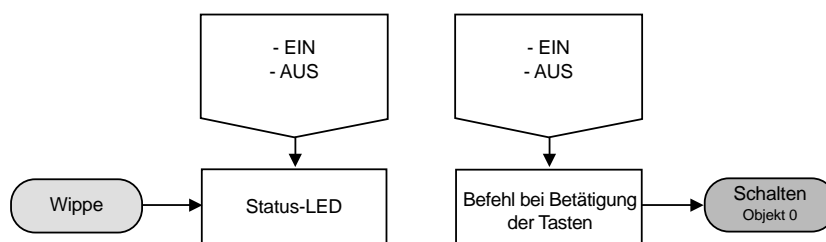

7 Parameter:

Beschreibung:	Werte:	Kommentar:
Allgemein		
Betriebs-LED	AUS EIN	Legt den Zustand der Betriebs-LED fest.
Funktion Status-LED	AUS EIN	Legt den Zustand der Status-LED fest.
Befehl bei Betätigung der Taste 1	AUS EIN	Legt den Befehl fest, der bei Betätigung der Taste 1 gesendet wird.
Befehl bei Betätigung der Taste 2	AUS EIN	Legt den Befehl fest, der bei Betätigung der Taste 2 gesendet wird.

Bemerkungen zur Software

Die Status-LED leuchtet beim Empfang einer positiven Quittung eines angesprochenen Aktors für eine parametrierbare Zeit. Wird jedoch eine Taste betätigt (z.B. EIN) und der Tastsensor erhält **keine** positive Empfangsbestätigung (ACK) eines angesprochenen Aktors, so wird der Objektstatus aktualisiert, die entsprechende Status-LED leuchtet jedoch **nicht!**

6 Applikation: 3. Dimmen 100C12

Anzahl der Adressen (max): 10
 Anzahl der Zuordnungen (max): 10
 Kommunikationsobjekte: 2

Objekt:	Name:	Funktion:	Typ:	Flag:
☐ 0	Wippe	Schalten	1 Bit	K, S, Ü
☐ 1	Wippe	Dimmen	4 Bit	K, S, Ü

Objektbeschreibung

Objekte:

☐ 0	Schalten	1 Bit Objekt zum Senden von Schalttelegrammen (EIN, AUS)
☐ 1	Dimmen	4 Bit Objekt zur relativen Helligkeitsänderung zwischen 0 und 100 %

Funktionsumfang

- Funktion der Betriebs-LED und der Status-LED parametrierbar
- Dimmschrittweite, Telegrammwiederholung und senden von Stoptelegrammen möglich

Funktionsschaltbild

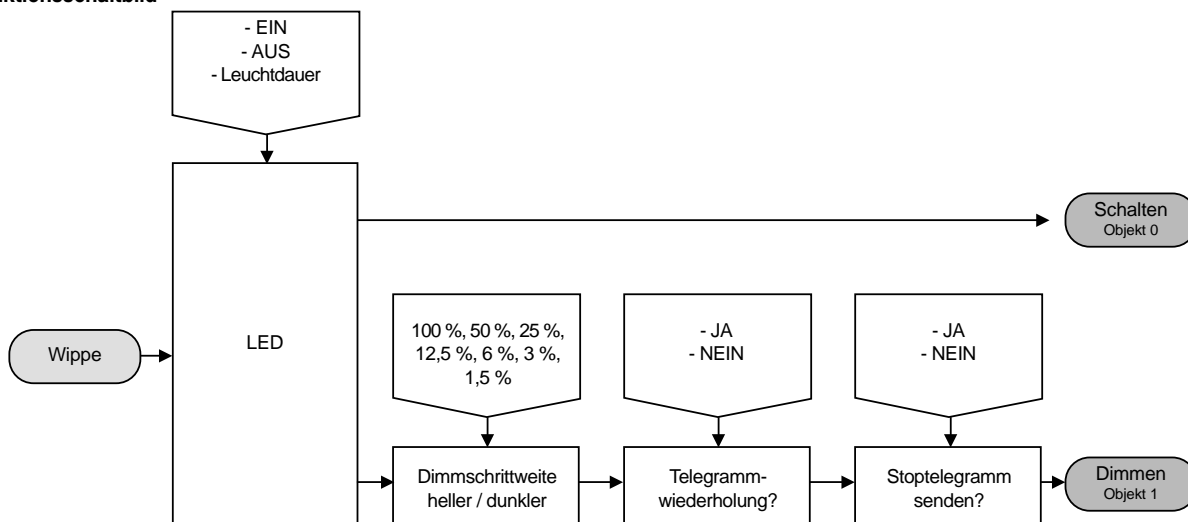

7 Parameter:

Beschreibung:	Werte:	Kommentar:
Allgemein		
Betriebs-LED	AUS EIN	Legt den Zustand der Betriebs-LED fest.
Funktion Status-LED	AUS EIN	Legt den Zustand der Status-LED fest.
heller dimmen um	100 % ; 50 %; 26 %; 12,5 %; 6 %; 3 %; 1,5 %	Legt die Dimmschrittweite fest, die bei Empfang eines relativen Dimmtelegramms (heller) maximal "überschritten" wird.
dunkler dimmen um	100 % ; 50 %; 26 %; 12,5 %; 6 %; 3 %; 1,5 %	Legt die Dimmschrittweite fest, die bei Empfang eines relativen Dimmtelegramms (dunkler) maximal "überschritten" wird.
Telegrammwiederholung ?	JA NEIN	Legt fest, ob Dimmtelegramme zyklisch wiederholt werden sollen.

7 Parameter:

Beschreibung:	Werte:	Kommentar:
Allgemein		
Zeit zwischen zwei Telegrammen	100 ms; 200 ms; 300 ms; 400 ms ; 500 ms; 750 ms; 1,0 s; 1,5 s; 2,0 s	Legt die Zeit zwischen zwei Dimmtelegrammen bei Telegrammwiederholung fest.
Stoptelegramm senden ?	JA NEIN	Legt fest, ob beim Loslassen der Taste ein ablaufender Dimmvorgang gestoppt werden soll (JA).

Bemerkungen zur Software

Die Status-LED zeigt den momentanen Objektstatus des Schalten-Objekts an. Wird eine Taste betätigt (z.B. EIN) und der Tastsensor erhält keine positive Empfangsbestätigung (ACK) eines angesprochenen Aktors, so wird der Objektstatus aktualisiert und die entsprechende Status-LED leuchtet nicht!

6 Applikation: 4. Jalousie 100D12

Anzahl der Adressen (max):	10
Anzahl der Zuordnungen (max):	10
Kommunikationsobjekte:	2

Objekt:	Name:	Funktion:	Typ:	Flag:
<input type="checkbox"/> 0	Wippe	Kurzzeitbetrieb	1 Bit	K, S, Ü
<input type="checkbox"/> 1	Wippe	Langzeitbetrieb	1 Bit	K, S, Ü

Objektbeschreibung

Objekte:

<input type="checkbox"/> 0	Kurzzeitbetrieb	1 Bit Objekt für den Kurzzeitbetrieb einer Jalousie
<input type="checkbox"/> 1	Langzeitbetrieb	1 Bit Objekt für den Langzeitbetrieb einer Jalousie

Funktionsumfang

- Funktion der Betriebs-LED parametrierbar
- Zeit zwischen zwei Telegrammen und Anzahl der Schritte vor dem Dauerlauf (Lamellenverstellung) einstellbar

Funktionsschaltbild

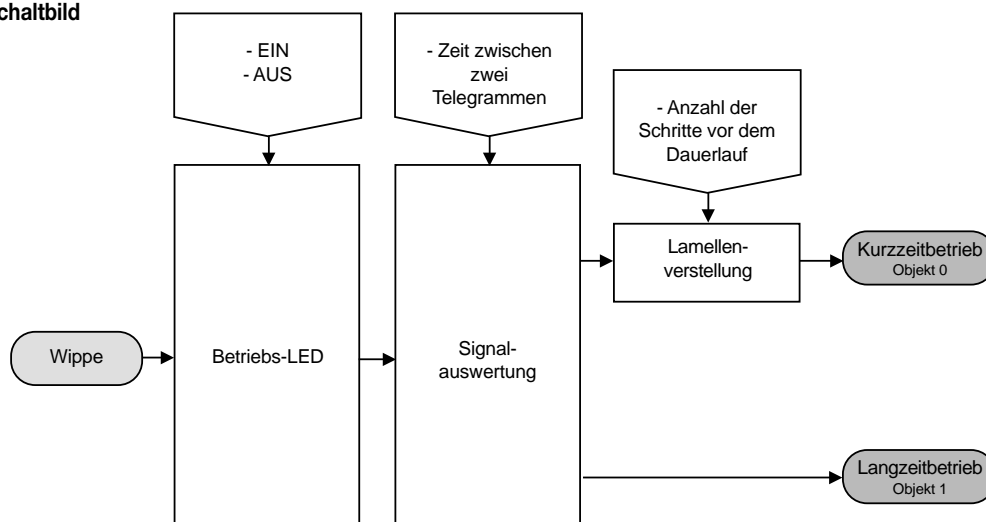

7 Parameter:		
Beschreibung:	Werte:	Kommentar:
Allgemein		
Betriebs-LED	AUS EIN	Legt den Zustand der Betriebs-LED fest.
Anzahl der Schritte vor dem Dauerlauf (1...30)	1 bis 30; 1	Durch ein Kurzzeit-Telegramm (STEP) lassen sich die Lamellen einer Jalousie verstellen. Dieser Parameter legt fest, wie viel Kurzzeit-Telegramme vor einem Dauerlauf (MOVE) bei einem langen Tastendruck gesendet werden.
Zeit zwischen zwei Telegrammen Basis	0,5 ms; 8 ms ; 130 ms; 2,1 s; 33 s	Legt die Zeitbasis zwischen zwei Telegrammen fest. (Zeit zwischen STEP – STEP oder zwischen STEP – MOVE) Zeit = Basis xFaktor
Zeit zwischen zwei Telegrammen Faktor (0 ... 255)	0 bis 255; 46	Legt den Zeitfaktor zwischen zwei Telegrammen fest. (Zeit zwischen STEP – STEP oder zwischen STEP – MOVE) Zeit = Basis x Faktor Voreinstellung: 8 ms x 46 = 368 ms

6 Applikation: 5. Jalousie mit Statusobjekt 108D01

Anzahl der Adressen (max):	8
Anzahl der Zuordnungen (max):	9
Kommunikationsobjekte:	4

Objekt:	Name:	Funktion:	Typ:	Flag:
<input type="checkbox"/> 0	Wippe	Kurzzeitbetrieb	1 Bit	K, Ü
<input type="checkbox"/> 1	Wippe	Langzeitbetrieb	1 Bit	K, Ü

Objekt für Statusfunktion (Nur, wenn die Status-LED Statusanzeige ist!):

<input type="checkbox"/> 4	Status-LED 1	Status	1 Bit	K, S
------------------------------	--------------	--------	-------	------

Objekt für Betriebs-LED (Nur, wenn die Betriebs-LED Statusanzeige ist!):

<input checked="" type="checkbox"/> 6	Betriebs-LED	Status	1 Bit	K, S
---	--------------	--------	-------	------

Objektbeschreibung

Objekte:

<input type="checkbox"/> 0	Kurzzeitbetrieb:	1 Bit Objekt für den Kurzzeitbetrieb einer Jalousie
<input type="checkbox"/> 2	Langzeitbetrieb:	1 Bit Objekt für den Langzeitbetrieb einer Jalousie
<input checked="" type="checkbox"/> 4	Status	1 Bit Objekt zum Ansteuern der Status-LED
<input checked="" type="checkbox"/> 6	Status	1 Bit Objekt zum Ansteuern der Betriebs-LED

Funktionsumfang

- Betriebs- als auch Status-LED können durch separate Objekte angesteuert werden (Statusanzeige) oder dauerhaft ein- oder ausgeschaltet sein. Die Status-LED kann zusätzlich als Betätigungsanzeige fungieren.
- Bedienkonzept für Jalousieansteuerung parametrierbar.
- Zeit zwischen Kurz- und Langzeitbetrieb und Lamellenverstellzeit (Zeit, in der ein Langzeit-Befehl (Move) durch Loslassen der Taste am Eingang beendet werden kann) in Abhängigkeit des Bedienkonzeptes einstellbar.
- Tastenfunktionen einstellbar.

6 Funktionsschaltbild

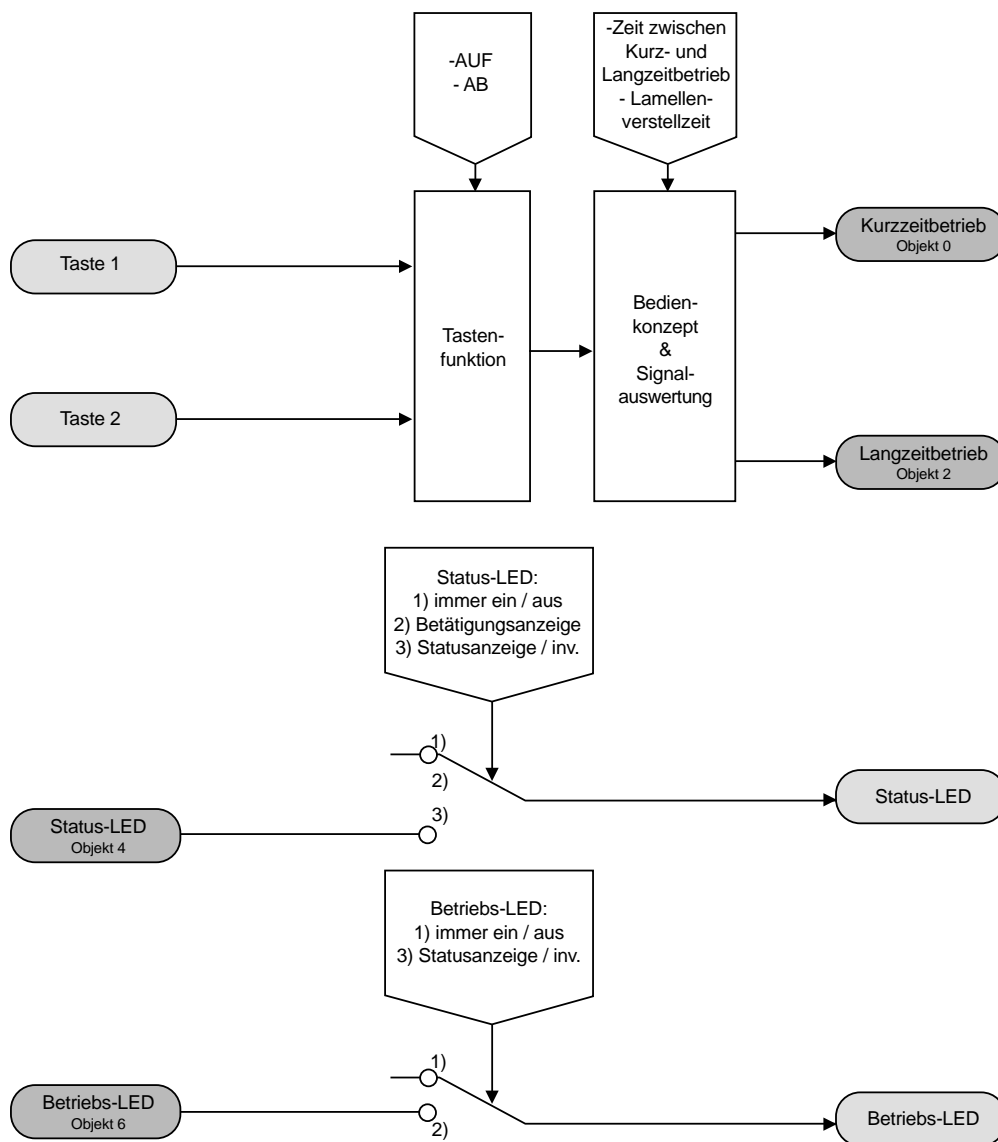

7 Parameter:

Beschreibung:	Werte:	Kommentar:
Allgemein		
Funktion Betriebs-LED	LED immer EIN LED immer AUS Statusanzeige invertierte Statusanzeige	Legt den Funktionsweise der Betriebs-LED fest. Bei der Einstellung als Statusanzeige (auch invertiert) wird die LED über das Objekt 6 angesteuert.
Bedienkonzept	Step - Move - Step Move - Step Step - Move Move - Step oder Step	Legt das Bedienkonzept fest (vgl. Bemerkungen zur Software).
Zeit zwischen Kurz- und Langzeitbetrieb Basis	0,5 ms; 8 ms ; 130 ms; 2,1 s; 33 s	Definiert die Zeitbasis bis zum Langzeitbetrieb. Zeit = Basis x Faktor Abhängig vom Parameter "Bedienkonzept"!
Zeit zwischen Kurz- und Langzeitbetrieb Faktor (2 ... 255)	3 bis 255, 30	Definiert den Zeitfaktor bis zum Langzeitbetrieb. Voreinstellung: 8 ms x 30 = 240 ms Abhängig vom Parameter "Bedienkonzept"!

7 Parameter:		
Beschreibung:	Werte:	Kommentar:
Lamellenverstellzeit Basis	0 ms; 0,5 ms; 8 ms ; 130 ms; 2,1 s; 33 s	Zeit, während der ein Langzeitbetrieb zur Lamellenverstellung durch Loslassen der Taste beendet werden kann. Zeit = Basis x Faktor Abhängig vom Parameter "Bedienkonzept"!
Lamellenverstellzeit Faktor (1 ... 255)	3 bis 255; 250	Zeit, während der ein Langzeitbetrieb zur Lamellenverstellung durch Loslassen der Taste beendet werden kann. Voreinstellung: 8 ms x 255 = 2,0 s Abhängig vom Parameter "Bedienkonzept"!
Wippe 1		
Funktion Status-LED	LED immer EIN LED immer AUS Statusanzeige invertierte Statusanzeige Betätigungsanzeige	Legt den Funktionsweise der Status-LED fest. Bei der Einstellung als "Statusanzeige" (auch invertiert) wird die LED über das Objekt 4 angesteuert. Bei der Einstellung "Betätigungsanzeige" leuchtet die LED für die Betätigungsdauer einer beliebigen Taste des Tastsensors auf.
Tastenfunktion	Taste 1 AUF, Taste 2 AB Taste 1 AB, Taste 2 AUF	Dieser Parameter definiert den Tastenbe- fehl (AUF oder AB) für die beiden Tasten.

Bemerkungen zur Software

Bedienkonzept Step-Move-Step:

Das Betätigen der Taste löst ein Step-Telegramm aus. Die Zeit zwischen Kurz- und Langzeitbetrieb T1 startet. Das Losgelassen der Taste vor Ablauf der Zeit T1 bewirkt kein weiteres Telegramm. Ist die Zeit abgelaufen und die Taste weiterhin betätigt, wird ein Move-Telegramm ausgesendet. Die Lamellenverstellzeit T2 beginnt. Ist die Lamellenverstellzeit noch nicht verstrichen und die Taste wird losgelassen, sendet der Tastsensor ein Step-Telegramm aus. Ist die Zeit T2 zum Zeitpunkt des Loslassens der Taste abgelaufen, wird kein weiteres Telegramm ausgelöst.

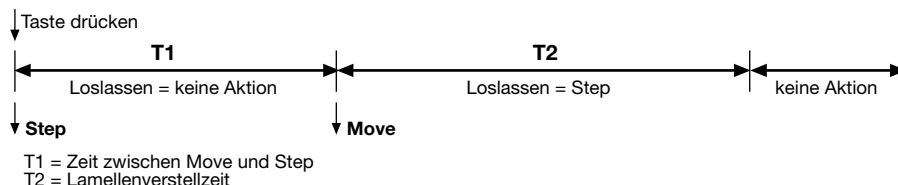

Bedienkonzept Move-Step:

Das Betätigen der Taste löst ein Move-Telegramm aus. Die Lamellenverstellzeit T2 startet. Durch das Loslassen der Taste vor Verstreichen der Lamellenverstellzeit erfolgt das Senden eines Step-Telegramms. Ist die Zeit T2 zum Zeitpunkt des Loslassens der Taste abgelaufen, wird kein weiteres Telegramm ausgelöst.

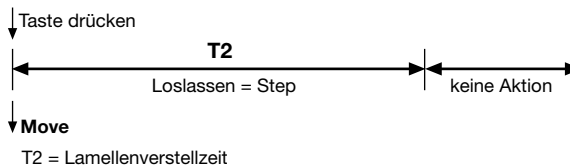

Bedienkonzept Step-Move:

Das Betätigen der Taste löst ein Step-Telegramm aus. Die Zeit zwischen Kurz- und Langzeitbetrieb T1 startet. Das Losgelassen der Taste vor Ablauf der Zeit T1 bewirkt kein weiteres Telegramm. Ist die Zeit abgelaufen und die Taste weiterhin betätigt, wird ein Move-Telegramm gesendet. Im weiteren Verlauf ruft das Loslassen der Taste keine Aktionen mehr aus.



7 Bemerkungen zur Software

Bedienkonzept Step-Move oder Step:

Das Betätigen der Taste startet die Zeit zwischen Kurz- und Langzeitbetrieb T1. Es wird zu diesem Zeitpunkt kein Telegramm ausgesendet. Das Losgelassen der Taste vor Ablauf der Zeit T1 bewirkt das Senden eines Step-Telegramms. Erst nach Ablauf der Zeit T1 bei fortwährender Betätigung der Taste löst der Tastsensor ein Move-Telegramm aus. Die Lamellenverstellzeit T2 startet. Ist die Lamellenverstellzeit noch nicht verstrichen und die Taste wird losgelassen, sendet der Tastsensor ein Step-Telegramm aus. Ist die Zeit zum Zeitpunkt des Loslassens der Taste abgelaufen, wird kein weiteres Telegramm ausgelöst.

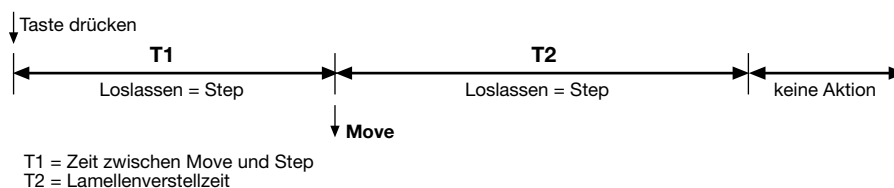

6 Applikation: 6. Schalten / Tasten 103001

Anzahl der Adressen (max): 13
Anzahl der Zuordnungen (max): 13
Kommunikationsobjekte: 3

Objekt:	Name:	Funktion:	Typ:	Flag:
<input type="checkbox"/> 0	Taste 1	Schalten	1 Bit	K, S, Ü
<input type="checkbox"/> 1	Taste 2	Schalten	1 Bit	K, S, Ü
<input type="checkbox"/> 2	Status-LED	LED-Ansteuerung	1 Bit	K, S, Ü

Objektbeschreibung

Objekte:

<input type="checkbox"/> 0 – 1	Schalten:	1 Bit Objekt zum Senden von Schalttelegrammen (EIN, AUS)
<input type="checkbox"/> 2	LED-Ansteuerung:	1 Bit Objekt zum Ansteuern der Status-LED

Funktionsumfang

- Funktion der Betriebs-LED parametrierbar und Statusanzeige über Objekte ansteuerbar
- Tastenfunktionen (EIN / AUS / UM) können parametriert werden

Funktionsschaltbild

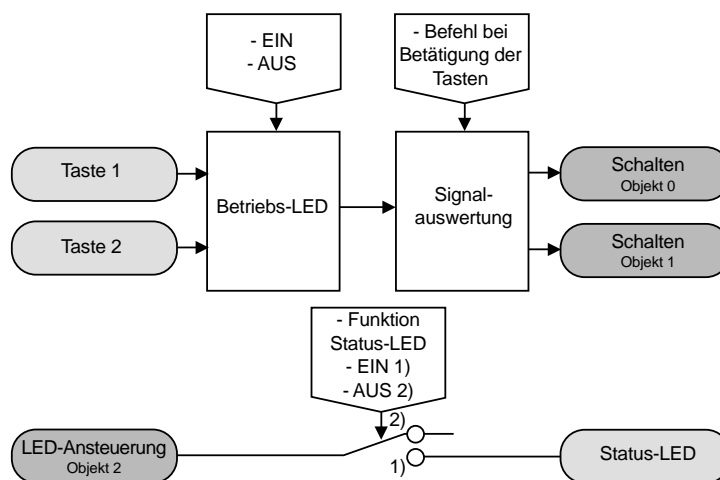

7	Parameter:		
	Beschreibung:	Werte:	Kommentar:
	Allgemein		
	Betriebs-LED	AUS EIN	Legt den Zustand der Betriebs-LED fest.
	Tasten		
	Funktion der Status-LED	EIN (Status) LED immer EIN LED immer AUS	Legt den Betrieb der Status-LED fest. Die Status-LED zeigt den Objektstatus des LED-Ansteuerungs-Objekts an. Die Status-LED ist immer eingeschaltet. Die Status-LED ist immer ausgeschaltet.
	Befehl bei Betätigung der Taste 1	drücken = EIN, loslassen = EIN drücken = EIN, loslassen = AUS drücken = EIN, loslassen = - drücken = AUS, loslassen = EIN drücken = AUS, loslassen = AUS drücken = AUS, loslassen = - drücken = UM, loslassen = - drücken = -, loslassen = EIN drücken = -, loslassen = AUS drücken = -, loslassen = UM drücken = -, loslassen = -	Legt den Befehl fest, der beim Drücken oder beim Loslassen der Taste 1 gesendet wird.
	Befehl bei Betätigung der Taste 2	drücken = EIN, loslassen = EIN drücken = EIN, loslassen = AUS drücken = EIN, loslassen = - drücken = AUS, loslassen = EIN drücken = AUS, loslassen = AUS drücken = AUS, loslassen = - drücken = UM, loslassen = - drücken = -, loslassen = EIN drücken = -, loslassen = AUS drücken = -, loslassen = UM drücken = -, loslassen = -	Legt den Befehl fest, der beim Drücken oder beim Loslassen der Taste 2 gesendet wird.

6 Applikation: 7. Wertgeber 101B01

Anzahl der Adressen (max):	1
Anzahl der Zuordnungen (max):	1
Kommunikationsobjekte:	1

Objekt:	Name:	Funktion:	Typ:	Flag:
<input type="checkbox"/> 0	Wippen	Wert / Lichtszene	1 Byte	K, Ü

Objektbeschreibung

Objekte:

<input type="checkbox"/> 0	Wert / Lichtszene:	1 Byte Objekt zum Senden von Werttelegrammen oder zum Aufrufen von Lichtszenen
----------------------------	--------------------	--

Funktionsumfang

- Funktion der Betriebs-LED und der Status-LED parametrierbar
- Betriebsart (Wertgeber / Lichtszenenabruf mit / ohne Speicherfunktion) frei wählbar
- Werte (1 Byte) oder Lichtszenennummern (1 ... 8) für alle Tasten einzeln parametrierbar

6 Funktionsschaltbild

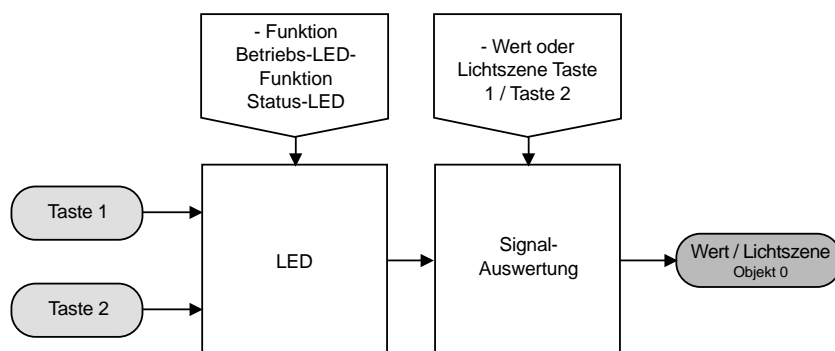

7 Parameter:

Beschreibung:

Werte:

Kommentar:

Allgemein

Betriebs-LED	AUS EIN	Legt den Zustand der Betriebs-LED fest.
Funktion Status-LED	AUS EIN	Legt den Zustand der Status-LED fest.
Betriebsart	Wertgeber Lichtszenenabruf ohne Speicherfunktion Lichtszenenabruf mit Speicherfunktion	Legt die Funktion des Tastsensors fest.

Wippe (Bei "Betriebsart = Wertgeber".)

Wert (0 ... 255) Taste 1	0 bis 255; 1	Legt fest, welcher Wert bei Betätigung der Taste 1 gesendet wird.
Wert (0 ... 255) Taste 2	0 bis 255; 2	Legt fest, welcher Wert bei Betätigung der Taste 2 gesendet wird.

Wippe (Bei "Betriebsart = Lichtszenenabruf mit / ohne Speicherfunktion".)

Lichtszene (1 ... 8) Taste 1	1 bis 8; 1	Legt fest, welcher Wert bei Betätigung der Taste 1 gesendet wird.
Lichtszene (1 ... 8) Taste 2	1 bis 8; 2	Legt fest, welcher Wert bei Betätigung der Taste 2 gesendet wird.

Bemerkungen zur Software

- Lichtszene nebenstelle:**
 Bei Betätigung einer Taste länger als 1 s wird die parametrisierte Lichtszene abgerufen und die zugehörige Status-LED für ca. 1 s eingeschaltet. Wird eine Taste bei Lichtszenenabruf mit Speicherfunktion länger als 5 s gedrückt, wird ein Speichertelegramm entsprechend der parametrisierten Lichtszene gesendet und die Status-LED leuchtet für 4 s. Das Betätigen einer Taste bei Speicherfunktion zwischen 1 s und 5 s hat keinerlei Auswirkung. Die Status-LED leuchtet nur bei einer Tastenbetätigung in Verbindung mit einer positiven Empfangsbestätigung (IACK) eines angesprochenen Aktors.
- Wertgeber:**
 Die Status-LED leuchtet nur bei einer Tastenbetätigung in Verbindung mit einer positiven Empfangsbestätigung (IACK) eines angesprochenen Aktors.